

Varenummer: 204060M16150A3UK

Beskrivelse: E+G Justerfod
GN 40-60-M16-150-A3-UK

Note: UK Med mørtik, sekskant i toppen, spændeflade i bunden

Mål

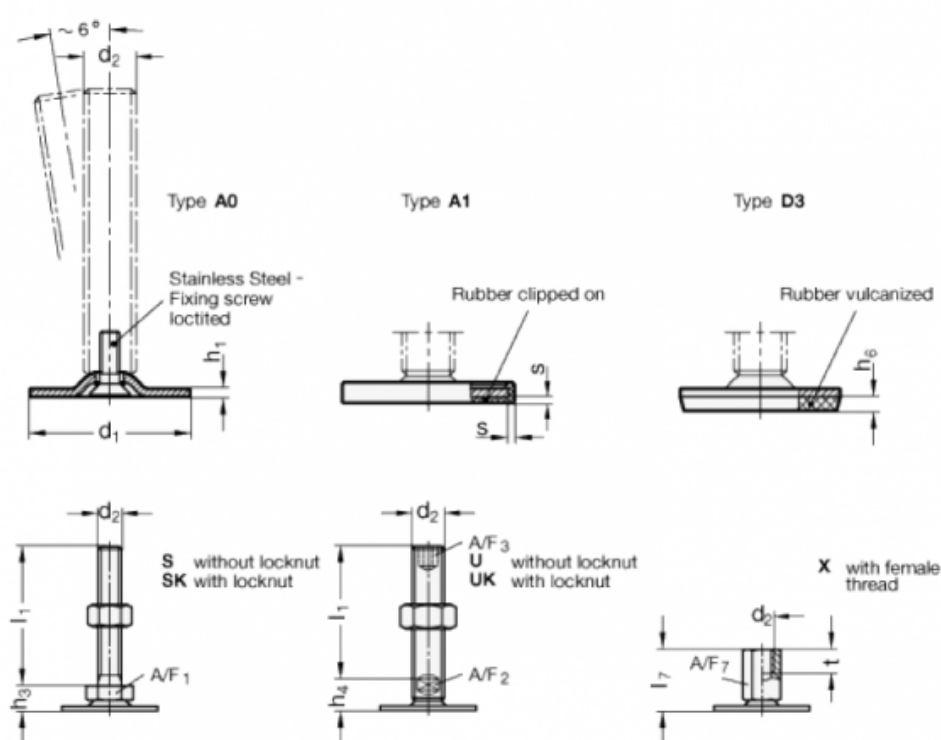

A/F2 = 12
A/F3 = 8
d1 = 60
d2 = M16
h1 = 2.5
h4 = 17
h6 = 5
l1 = 150

s =